

**varioplus** royal

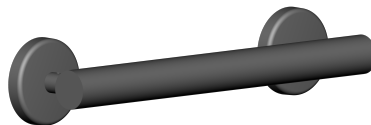

**varioplus** A2 style

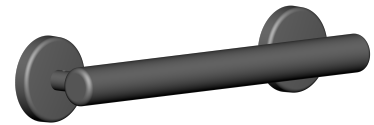

**varioplus** kebo

## Gebrauchsanweisung varioplus A2 style, royal und kebo

Artikelnummern:

A2 style 691300, 691500

royal 692300, 692500

kebo 697300, 697500

# Inhaltsverzeichnis

<b>1</b>	<b>Wichtige Informationen .....</b>	<b>3</b>
1.1	Allgemeines.....	3
1.2	Konformitätserklärung .....	3
1.3	Kontaktinformationen.....	3
1.4	Gewährleistung.....	3
<b>2</b>	<b>Sicherheitshinweise.....</b>	<b>4</b>
<b>3</b>	<b>Produktbeschreibung .....</b>	<b>5</b>
3.1	Lieferumfang .....	5
3.2	Exemplarische Darstellung .....	5
3.3	Technische Daten .....	5
3.3.1	Technische Daten .....	5
<b>4</b>	<b>Produkt in Betrieb nehmen .....</b>	<b>7</b>
4.1	Geeignete Untergründe für die Montage.....	7
4.2	Vorbereitung der Montage.....	7
4.3	Montage .....	8
<b>5</b>	<b>Reinigung, Wartung/Wiedereinsatz und Entsorgung .....</b>	<b>11</b>
5.1	Reinigung und Desinfektion .....	11
5.2	Wartung/Wiedereinsatz.....	11
5.3	Entsorgung .....	11
<b>6</b>	<b>Produkt außer Betrieb nehmen.....</b>	<b>12</b>

# 1 Wichtige Informationen

## 1.1 Allgemeines

Die Gebrauchsanweisung enthält wichtige Sicherheitshinweise und Beschreibungen für die richtige Montage, Bedienung und Pflege.

Die Gebrauchsanweisung muss dem Benutzer bereitgestellt werden und muss auch bei Weitergabe/Wiedereinsatz des Produkts beim Produkt bleiben.

Die Gebrauchsanweisung muss vor der Inbetriebnahme und Benutzung des Produkts sorgfältig gelesen und vollständig beachtet werden.

Bei Fragen oder Informationsbedarf an den delficare-Fachhändler wenden, der das Produkt geliefert hat.

Aus Gründen der besseren Lesbarkeit wird im Folgenden auf die gleichzeitige Verwendung der Sprachformen männlich, weiblich und divers (m/w/d) verzichtet und das generische Maskulinum verwendet. Sämtliche Personenbezeichnungen gelten gleichermaßen für beide Geschlechter.

**Die aktuelle Version der Gebrauchsanweisung kann als PDF beim Kundenservice der delficare GmbH angefordert werden. Dabei sind vergrößerte Formate zur Darstellung für sehbehinderte Personen möglich. Eine barrierefreie Gebrauchsanweisung ist seitens der delficare GmbH nicht lieferbar.**

## 1.2 Konformitätserklärung

Entsprechend der Verordnung "Produktsicherheitsgesetz - ProdSG" erklärt die delficare GmbH dass das Produkt die Sicherheits- und Leistungsanforderungen des §3, Allgemeine Anforderungen an die Bereitstellung von Produkten auf dem Markt, erfüllt. Geprüft nach DIN EN ISO 17966.

## 1.3 Kontaktinformationen

Hersteller	delficare GmbH
Anschrift	Weißbachstrasse 1 88316 Isny/Allgäu
Telefon	+49 (0) 75 62 / 91 25 11
Telefax	+49 (0) 75 62 / 91 25 24
E-Mail	<a href="mailto:info@delficare.de">info@delficare.de</a>
Internet	<a href="http://www.delficare.de">www.delficare.de</a>

## 1.4 Gewährleistung

Die Laufzeit der Garantie beträgt zwei Jahre. Sie erstreckt sich auf Verarbeitungs- und Materialfehler. Hiervon ausgeschlossen sind Schäden, die sich als Folge von übermäßiger Beanspruchung, unsachgemäßer Handhabung, gewaltsamer Beschädigung oder unzulässiger Änderung/Instandsetzung ergeben.

Für Anwendungs- und Montagefehler, sowie Beschaffenheit und Tragfähigkeit der Untergründe übernimmt die delficare GmbH keine Haftung.

Änderungen am Produkt aufgrund technischer Verbesserungen und Designmodifikationen bleiben vorbehalten.

## 2 Sicherheitshinweise

**Achtung:** Der Kleber für die Wandbefestigung ist für den Nassbereich geeignet, muss aber regelmäßig abtrocknen können. Eine gute Lüftung ist wichtig, insbesondere in fensterlosen Badezimmern und wenn mehrere Personen nacheinander duschen. Zur Lüftung empfiehlt es sich, die Tür des Badezimmers und der Duschkabine offen zu halten.

- Um die Klebeverbindung nicht chemisch anzugreifen und die Haftkraft dauerhaft zu garantieren, keine aggressiven oder stark sauren Reinigungsmittel (z. B. starke Kalkreiniger, Sanitärgrundreiniger oder säurehaltige Reiniger) bei der Reinigung verwenden
- Für die Montage und Demontage übernimmt die delficare GmbH keine Haftung
- Für die Sicherheit des Benutzers den Artikel nur wie in der Gebrauchsanweisung beschrieben verwenden (nicht missbräuchlich) und die maximale Belastung von 100 kg nicht überschreiten
- Nach der Montage und vor jeder Benutzung muss aus sicherem Stand an dem Haltegriff gerüttelt werden, um die Klebewirkung zu prüfen. Wenn bei der Prüfung eine nachlassende Klebewirkung festgestellt wird, darf der Haltegriff nicht mehr benutzt werden
- Bei Montagefehlern (z. B. unzureichende Reinigung) oder der Montage auf ungeeigneten Untergründen (z. B. nanobeschichtete Oberflächen) kann die anfänglich optimale Klebewirkung mit der Zeit nachlassen. Daher müssen Benutzer die Klebekraft vor jeder Anwendung prüfen. Bei der Prüfung ist darauf zu achten, dass der Haltegriff fest mit dem Klebeadapter verbunden ist. Wenn sich bei dieser Prüfung herausstellt, dass die Klebewirkung nachgelassen hat, darf das Produkt nicht mehr benutzt werden. In diesem Fall an die Firma wenden, die das Produkt installiert hat

## 3 Produktbeschreibung

### 3.1 Lieferumfang

- 1 x Haltegriff
- 1 x Reinigungsset (ein Schleifschwamm, zwei Reinigungstücher)
- 1 x Klebeset (Klebetuben, roter Schlüssel)
- 1 x Inbusschlüssel (SW 2)
- 1 x Gebrauchsanweisung

**Hinweis:** Den Kleber innerhalb eines Jahres ab Auslieferdatum verwenden, um eine ordnungsgemäße Klebewirkung zu gewährleisten (siehe MHD am Tubenfalz).

### 3.2 Exemplarische Darstellung



Abb. 1: varioplus Haltegriff (exemplarisch)

1	Senkrechter Träger	2	Haltegriff
---	--------------------	---	------------

### 3.3 Technische Daten

#### 3.3.1 Technische Daten

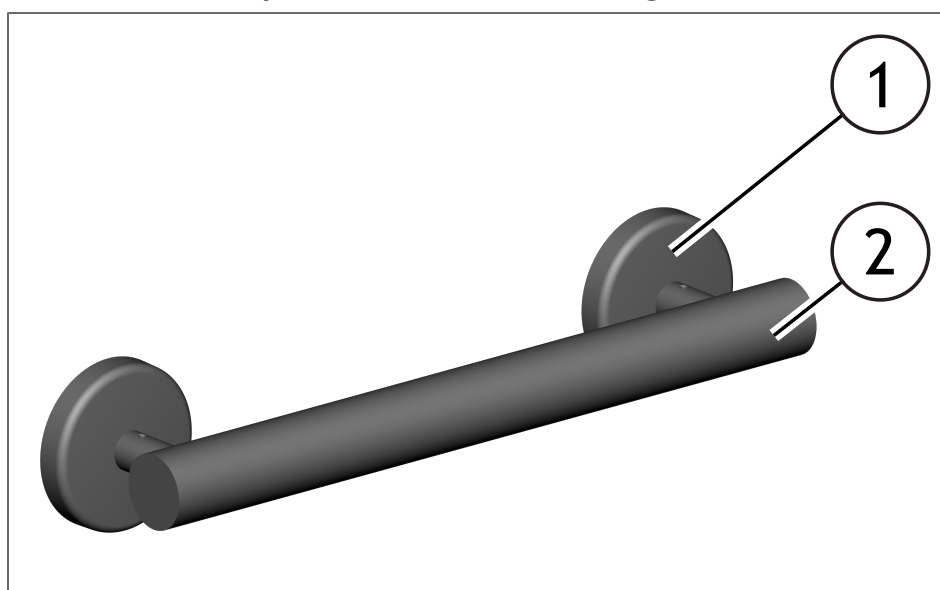
Bezeichnung	Wert
Grifflänge (Artikelnummer: 691300, 692300, 697300)	37 cm
Grifflänge (Artikelnummer: 691500, 692500, 697500)	57 cm
Gewicht (Artikelnummer: 692300, 697300)	570 g
Gewicht (Artikelnummer: 692500, 697500)	710 g

Bezeichnung	Wert
Gewicht (Artikelnummer: 691300)	780 g
Gewicht (Artikelnummer: 691500)	925 g
Material (Artikelnummer: 691300, 691500)	Edelstahl
Material (Artikelnummer: 692300, 692500)	Messing verchromt
Material (Artikelnummer: 697300, 697500)	Kebony
Max. Belastbarkeit	100 kg
Max. Körpergewicht	130 kg
Temperatur der Oberfläche/ Verarbeitungstemperatur	15 °C – 30 °C
Artikelnummer	691300, 691500, 692300, 692500, 697300, 697500
Bezeichnung	varioplus A2 style, varioplus royal, varioplus kebo

Tab. 1: Technische Daten

## 4 Produkt in Betrieb nehmen

### 4.1 Geeignete Untergründe für die Montage

**Geeignete Untergründe** Für eine optimale Haftung kann es je nach Untergrund notwendig sein, die Oberfläche mechanisch anzurauen oder einen Primer/Haftmittler zu verwenden.

Für den varioplus A2-style Griffsystem sind die folgenden soliden, planen (kein Fliesenversatz) und tragfähigen Untergründe geeignet:

- Glatte oder raue Fliesen
- Steine
- Glas
- Beton
- Metall
- Holz

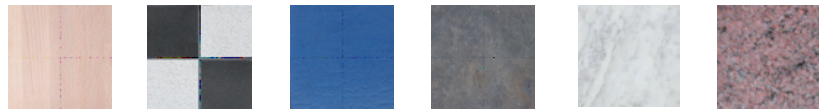

Holz Fliesen Glas Granit Marmor Stein

**Ungeeignete Untergründe** Für den varioplus A2-style Griffsystem sind folgende Untergründe nicht geeignet:

- Loser Putz
- Tapeten
- Textile Untergründe
- Kunststoffe (z. B. PE, PP, PTEE)
- Plexiglas
- Polycarbonat

### 4.2 Vorbereitung der Montage



Der folgende QR-Code führt zu einem Video, das als zusätzliche Quelle für die Gebrauchsanweisung zur Prüfung des Untergrunds und zur Vorbereitung der Montage dient:



**Untergrund auf Hohlklang prüfen**

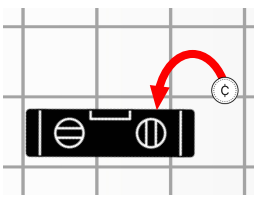
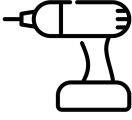

1. Den Untergrund durch Abklopfen mit dem Finger auf Hohlklang prüfen.  
Bei Hohlklang Schritt 3 beachten.

<p><b>Untergrund auf Fliesenversatz prüfen</b></p>		<p>2. Den Untergrund mit der Wasserwaage auf Fliesenversatz prüfen. Dazu mit einer Cent-Münze prüfen, ob sich die Cent-Münze in den entstandenen Spalt einführen lässt. Lässt sich die Cent-Münze einführen, ist der Fliesenversatz zu groß. Bei Fliesenversatz Schritt 3 beachten.</p>
<p><b>Befestigung mit Dübeln und Schrauben bei ungeeignetem Untergrund</b></p>		<p>3. Bei Hohlklang und zu großem Fliesenversatz: Den Haltegriff mit Dübel und Schrauben befestigen. Dabei den Bohradapter von der delficare GmbH gemäß der beiliegenden Montageanleitung verwenden.</p>
<p><b>Luftfeuchtigkeit prüfen</b></p>		<p>4. Die Luftfeuchtigkeit im Bad prüfen. Wenn zuvor eine Person geduscht hat oder sich ein Feuchtigkeitsfilm auf den Fliesen befindet, den Raum lüften, bis die Fliesen trocken sind.</p>
<p><b>Temperatur prüfen</b></p>		<p>5. Die Temperatur der zu beklebenden Oberfläche prüfen, um eine optimale Verarbeitungstemperatur zwischen 15 °C –30 °C zu gewährleisten. Bei Bedarf die beklebende Oberfläche mit einem Föhn erwärmen. ⇒ Die Vorbereitung der Montage ist abgeschlossen.</p>

### 4.3 Montage

Der folgende QR-Code führt zu einem Video, das als zusätzliche Quelle für die Gebrauchsanweisung dient:

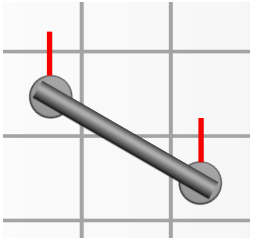
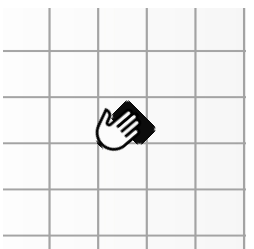

<p><b>Klebestellen markieren und Fliesen reinigen</b></p>		<p>1. Den Haltegriff an der vorgesehenen Stelle positionieren und die beiden Klebestellen des Haltegriffs markieren.</p>
		<p>2. Die vorgesehenen Klebestellen mit dem Schleifschwamm reinigen, damit die Klebestellen fett- und schmutzfrei sind.</p>

**Haltegriff befestigen**

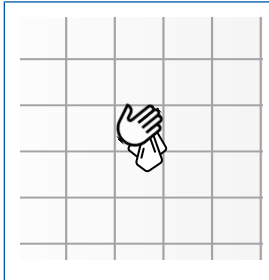

3. Die beiden vorgesehenen Klebestellen jeweils mit einem Reinigungstuch reinigen.

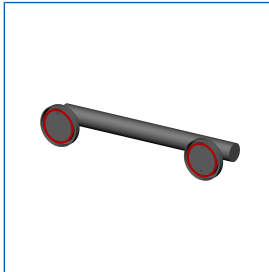

4. Die Schutzfolie von der Rückseite des Klebeadapters abziehen.

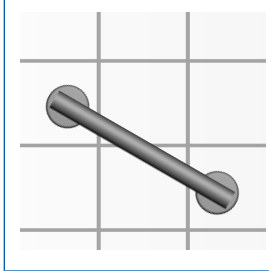

5. Den Haltegriff an den gereinigten und markierten Klebestellen fixieren und fest andrücken. Bei waagrechtlicher Ausrichtung eine Wasserwaage zur Hilfe verwenden.

**Haltegriff entfernen**

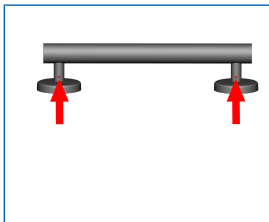

6. Die kleine Zylinderschraube an der Unterseite der senkrechten Halterung mit dem mitgelieferten Inbusschlüssel lösen. Dabei den Inbusschlüssel dreimal nach links drehen.

7. Den Haltegriff abnehmen und den Klebeadapter andrücken.

**Klebstoff einfüllen**

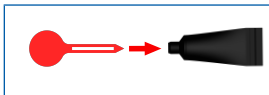

8. Mit dem mitgelieferten roten Schlüssel die Spitze der Klebetube aufstechen.

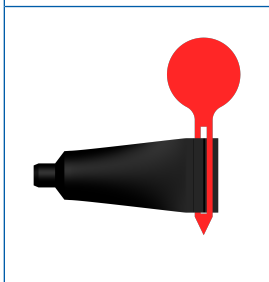

9. Das Ende der Klebetube um eine Falz entfalten, den roten Schlüssel einfädeln und um eine Falz aufrollen.

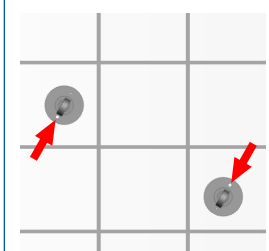

10. Die Spitze der Klebetube fest und dicht in die große Öffnung durch eine Drehung in den Klebeadapter stecken.

11. Das Ende der Klebetube mit dem roten Schlüssel langsam aufrollen, damit der Klebstoff gleichmäßig in den Klebeadapter fließt.

Kleber aushärten lassen

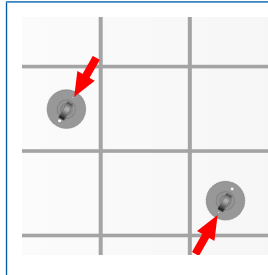

12. Das Aufrollen des Klebstoffs beenden, sobald der Klebstoff an der kleinen Öffnung austritt. **Den Klebeadapter nicht an die Wand drücken, sodass keine Hohlräume zwischen der Wand und dem Klebeadapter entstehen.**



13. Den Klebstoff 24 Stunden aushärten lassen und den Haltegriff sowie den Klebeadapter **nicht belasten**. Dabei den Klebeadapter in den ersten 12 Stunden vor Feuchtigkeit schützen.

Haltegriff fixieren

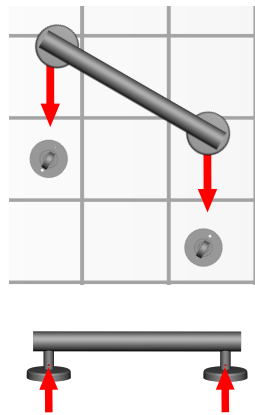

14. Den Haltegriff **ohne Andrücken** am Klebeadapter positionieren und mit dem Inbusschlüssel die kleine Zylinderschraube an der senkrechten Halterung festziehen.  
Alternativ kann dieser Schritt vor der 24-stündigen Aushärtezeit erfolgen. In diesem Fall auf keinen Fall Druck auf den Klebeadapter ausüben.

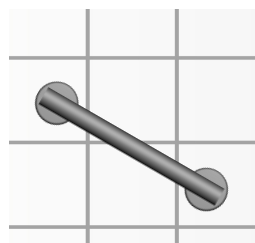

⇒ Der Haltegriff ist montiert.

## 5 Reinigung, Wartung/Wiedereinsatz und Entsorgung

### 5.1 Reinigung und Desinfektion

#### Reinigung

Der Haltegriff kann 24 Stunden nach der Montage mit haushaltsüblichen Reinigungsmitteln (z. B. ein Mikrofasertuch mit wenigen Tropfen Spülmittel) gereinigt werden. Für die Reinigung keine aggressiven oder stark sauren Reinigungsmittel (z. B. starke Kalkreiniger, Sanitärgrundreiniger oder säurehaltige Reiniger), um die Klebeverbindung nicht chemisch anzugreifen und die Haftkraft dauerhaft zu garantieren.

#### Desinfektion

Der Haltegriff lässt sich mit haushaltsüblichen Desinfektionsmitteln (Wisch- oder Sprühdesinfektion) reinigen.

### 5.2 Wartung/Wiedereinsatz

Der Haltegriff ist wartungsfrei.

Bei einer notwendigen Instandsetzung den Haltegriff an den Fachhandel übergeben und den Haltegriff nicht weiter verwenden.

Ein Wiedereinsatz ist nicht erlaubt.

**Hinweis für varioplus kebo:** Die Oberfläche des Holzgriffs lässt sich mit Möbelpolitur wieder auffrischen.

### 5.3 Entsorgung

Die Entsorgung muss gemäß den jeweiligen nationalen gesetzlichen Bestimmungen erfolgen. Dabei müssen die Geräteverpackung und die Kunststoffteile der Wertstoffwiederverwertung zugeführt werden.

Nähere Informationen zu örtlichen Entsorgungsunternehmen können bei der Stadt-/Gemeindeverwaltung eingeholt werden.

## 6 Produkt außer Betrieb nehmen

Produkt von der Wand lösen



1. Mit dem Inbusschlüssel die kleinen Zylinderschrauben an der senkrechten Halterung abschrauben und den Haltegriff von der Wand lösen.

Klebeadapter entfernen

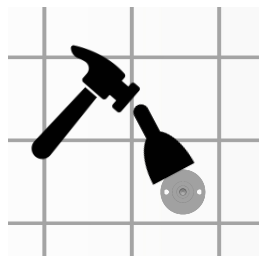

2. Mit einer Spachtel und einem Hammer an die Klebeadapter ansetzen, vorsichtig ringsherum klopfen und von der Wand lösen.

Klebereste entfernen

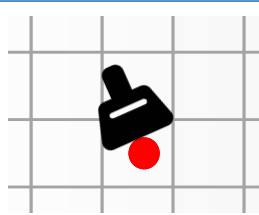

3. Eventuell vorhandene Klebereste mit einem Glaschaber entfernen. Bei rauen Oberflächen oder Fugen einen Silikonentferner oder Aceton verwenden.  
⇒ Der Klebeadapter und die Klebereste sind entfernt.

# *Kleben statt Bohren*

